

ELEMENTY SYSTEMU

biurka na stelażach ramowych - nogi kwadratowe 50x50 mm

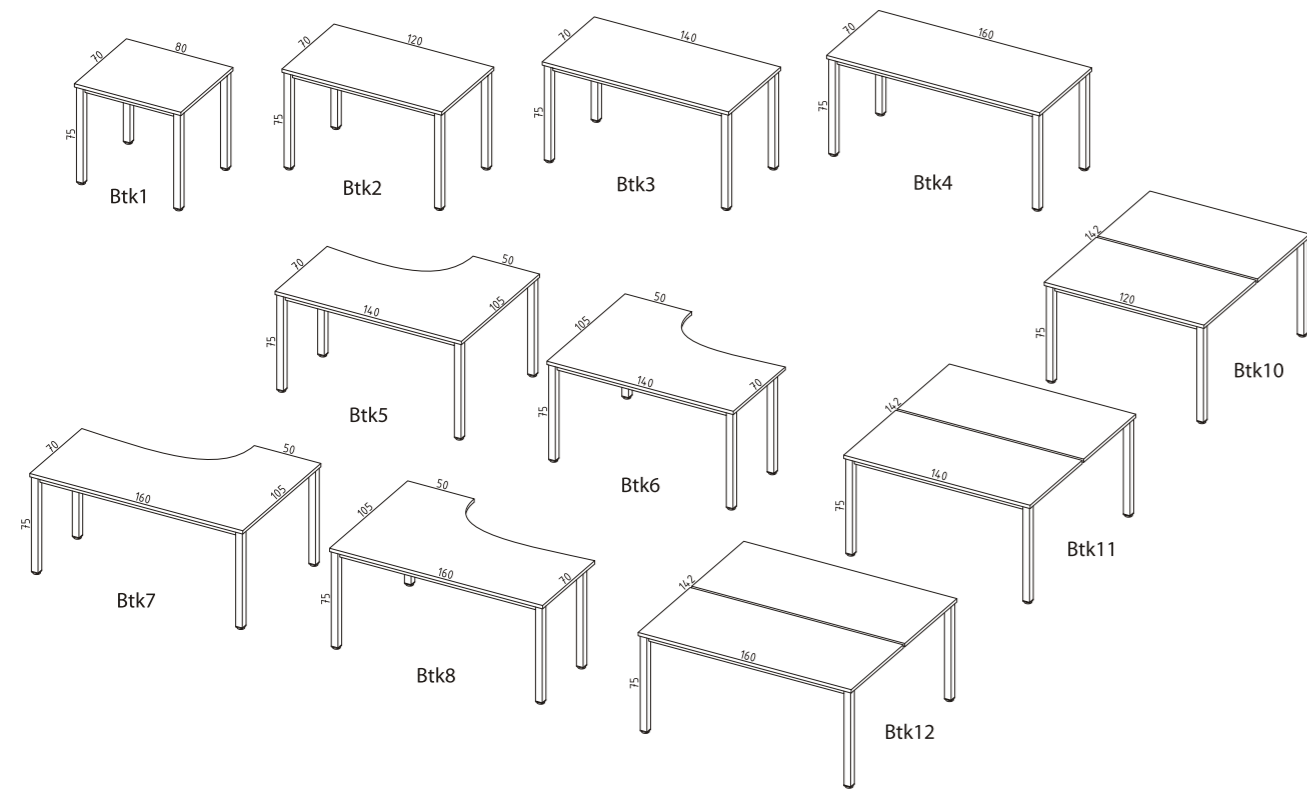

osłony biurek

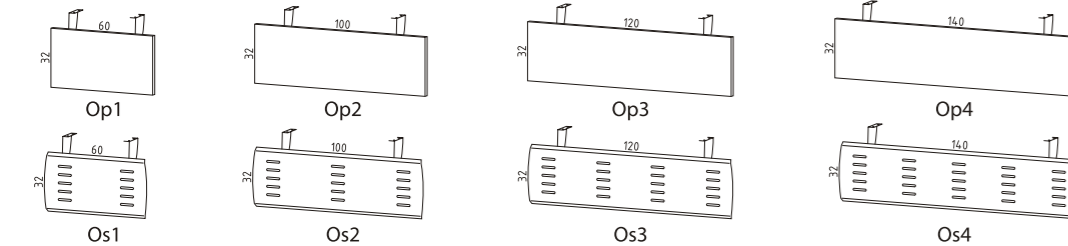

kontenery

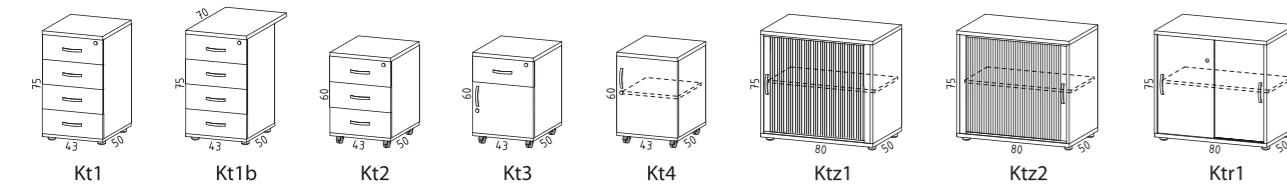

szafki wiszące

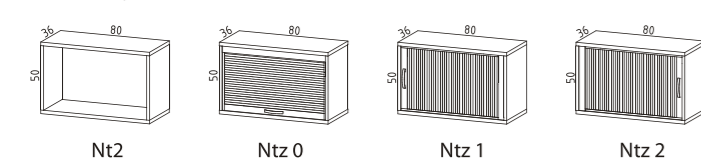

przegrody

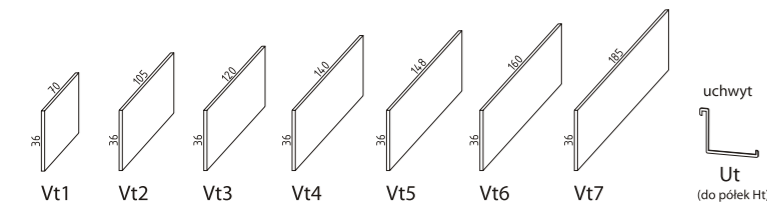

dostawki

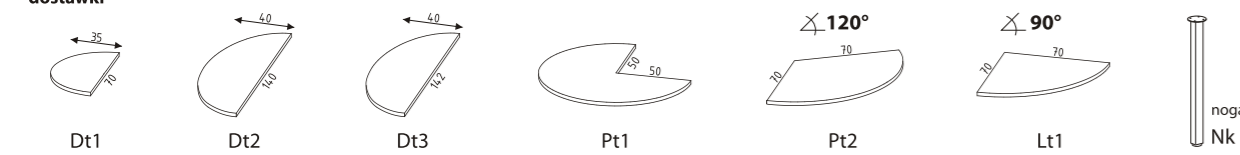

akcesoria

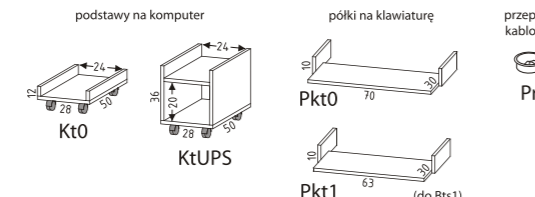

półki

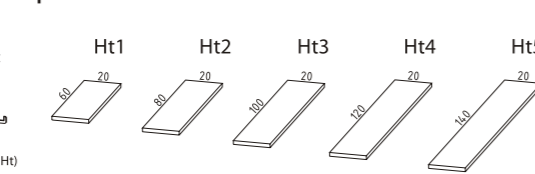

TEXAR
meble biurowe

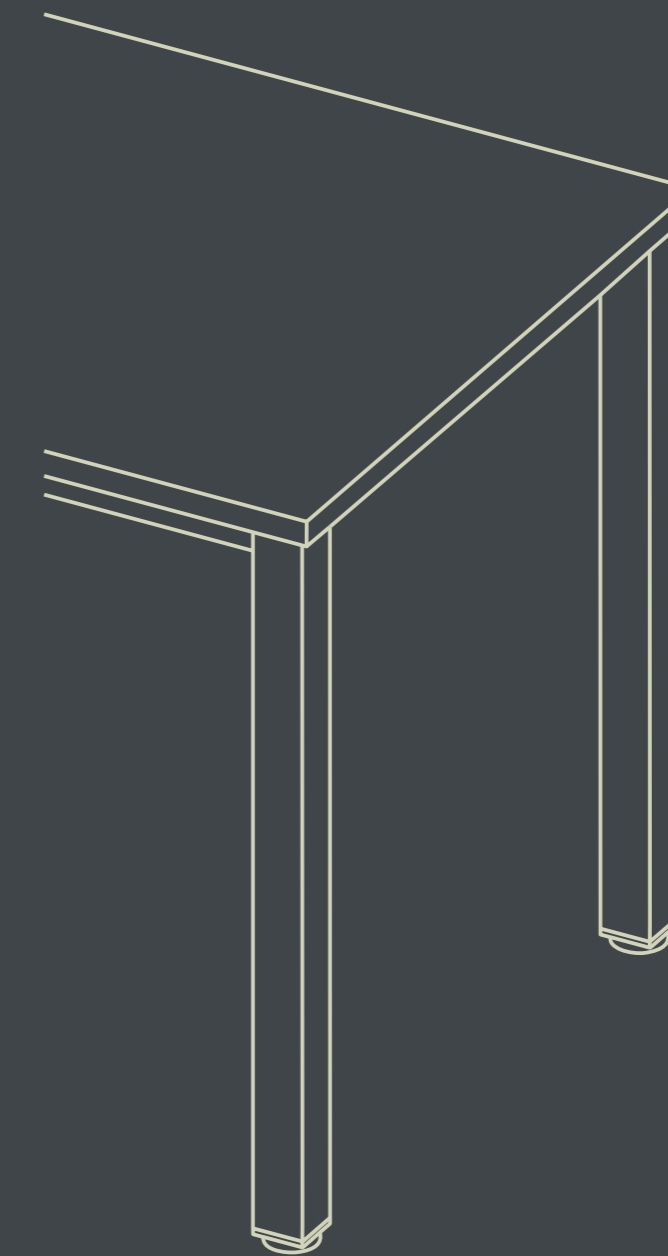

ANTRAX®
fabryka
mebli
biurowych

TEXAR

meble biurowe



Kolory

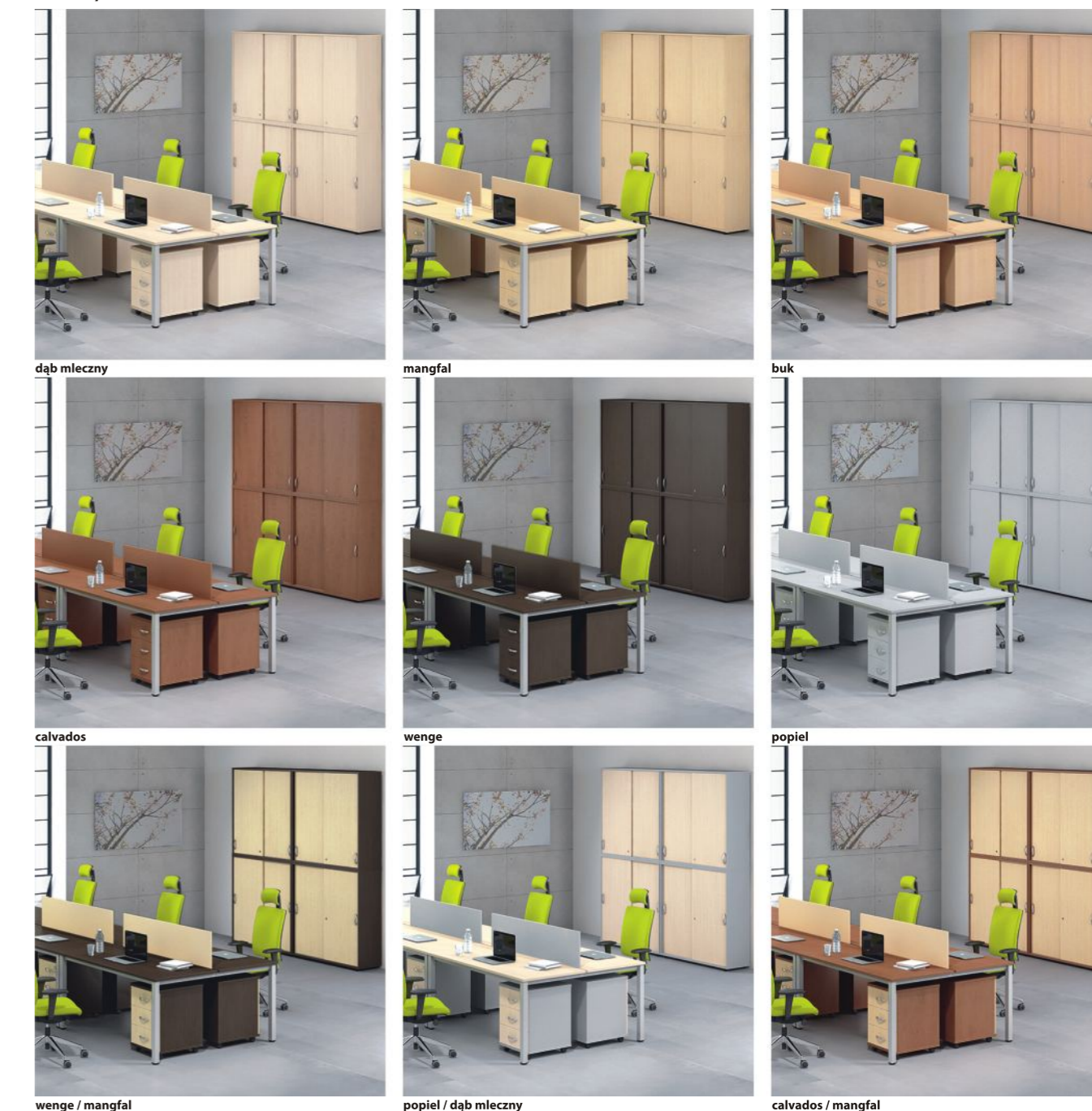

Specyfikacja materiałów

Materiałem stosowanym do produkcji mebli TEXAR jest płyta wiórowa melaminowana. Stosowane są dwie grubości płyty: 18 mm – wypełnienia, 25 mm – wieńce oraz blaty. Płyta posiada strukturę BS (Biuro Special) zapewniającą trwałość i gładkość powierzchni roboczej blatów biurek, oraz klasę higieny E1. Wąskie płaszczyzny zabezpieczone są okleiną PCV w dwóch grubościach: 0,6 mm – półki, drzwi, elementy wypełnienia, 2 mm – blaty biurek, boki regałów oraz wieńce. Metalowe konstrukcje ramowe biurek lakierowane są proszkowo w kolorze RAL 9006.